

SICHERHEITSHINWEISE

- Die Montage und der elektrische Anschluss darf nur durch entsprechend geschultes Fachpersonal durchgeführt werden (Elektrofachkraft gem. den örtlichen Sicherheitsvorschriften);
- Die Montage darf ausschließlich im spannungsfreien Zustand erfolgen (5 Sicherheitsregeln der Elektrotechnik beachten);
- Die Leuchte sowie deren elektronischen Bauteile wie Steckkontakte, LED's, Netzteil, Leiterbahnen, etc... im spannungsführenden Zustand nicht berühren;
- Bei Beschädigung des LED Moduls, Netzteils oder der Verdrahtung, darf diese nicht weiter betrieben werden;
- Die Leuchte bzw. das Netzteil darf ausschließlich an der im Datenblatt angeführten Netzspannung betrieben werden;
- Die Leuchte entsprechend ihrer Schutzart gem. Datenblatt in den dafür zulässigen Bereichen installieren;
- Achten Sie bei der Handhabung und Installation der LED Module auf Standard ESD Schutzmaßnahmen (Electrostatic Discharge). Elektrostatische Entladungen können die LEDs beschädigen;
- Schäden die durch unsachgemäßen Gebrauch, Handhabung, Installation oder von durchgeführten Veränderungen oder Umbauten verursacht wurden, sind von der Gewährleistung/Garantie und Haftung ausgeschlossen;
- Steckverbindungen dürfen nicht während des Betriebes oder unter Spannung zusammengesteckt, gelöst oder gewechselt werden. Eine Verbindung unter Spannung, zerstört oder beschädigt die LED;

Max. Anzahl von Leuchten bei Anschluss an einen Leitungsschutzschalter

B10A - 19 Stk.	C10A - 31 Stk.	B13A - 25 Stk.	C13A - 41 Stk.
B16A - 31 Stk.	C16A - 52 Stk.	B20A - 38 Stk.	C20A - 64 Stk.

Einschaltstrom: I_{peak} 28, 2A bei 134 μ s T_{width}



SpektraLED REDLINE 3

LED Feuchtraumleuchte

IP65 (Art.Nr.: SP LFW-CY)

Installationsanleitung und Sicherheitshinweise



Installationshinweise

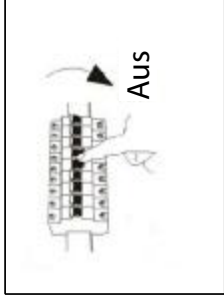

A Schalten Sie die Stromversorgung aus!

B ① Bohren Sie 6mm Löcher gemäß der unteren Zeichnung

② Mitte Befestigungsloch

③ 6 mm Dübel in die Wand einsetzen, Befestigungswinkel mit M4 Schraube befestigen

Model	Watt	②
SP-LFW-CY24-1,2/840-RL3	24W	860mm
SP-LFW-CY36-1,5/840-RL3	36W	1200mm
SP-LFW-CY54-1,5/840-RL3	54W	1200mm

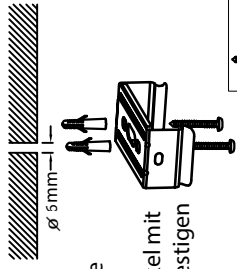
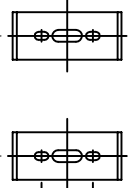

x4 Stk.

C ① Öffnen Sie zuerst die Clips wie im Bild A
② Entfernen Sie die Abdeckung wie im Bild B

③ Drücken Sie die beiden Fixierbleche zusammen, und entnehmen Sie die Trägereinheit wie im Bild C

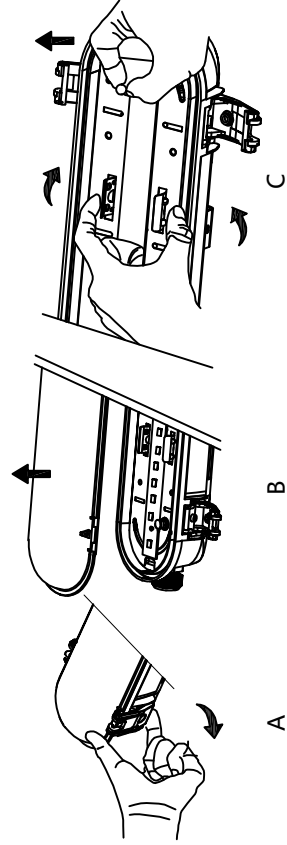

D ① Lösen Sie die Mutter der Kabelverschraubung und führen Sie das Kabel durch die Kabelverschraubung.

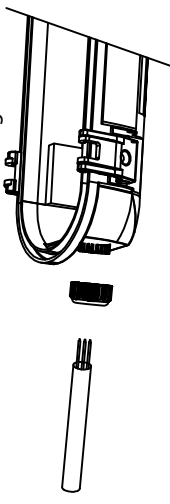

② Schließen Sie das Kabel wie unten gezeigt an den Klemmenblock an und ziehen Sie die Kabelverschraubung fest.

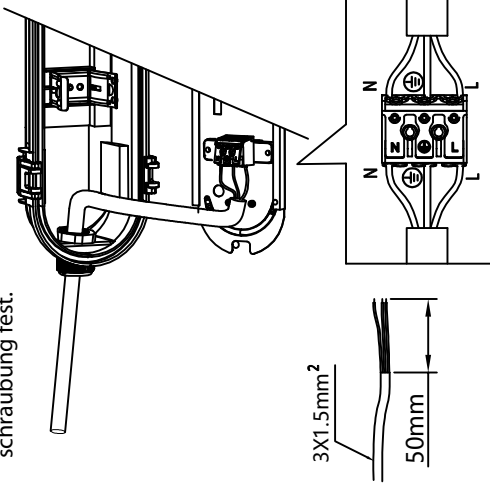

E ① Ziehen Sie die Kabelverschraubung wie unten gezeigt an

② Befestigen Sie den Geräteträger mit dem Gehäuse

③ Schließen Sie die Abdeckung

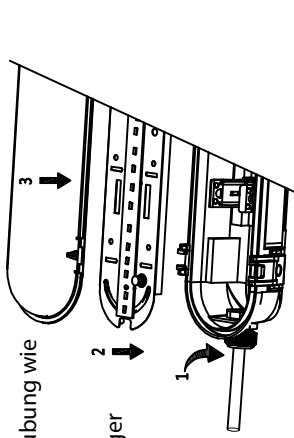

F ① Befestigen Sie die Lampe an der Wand oder Decke

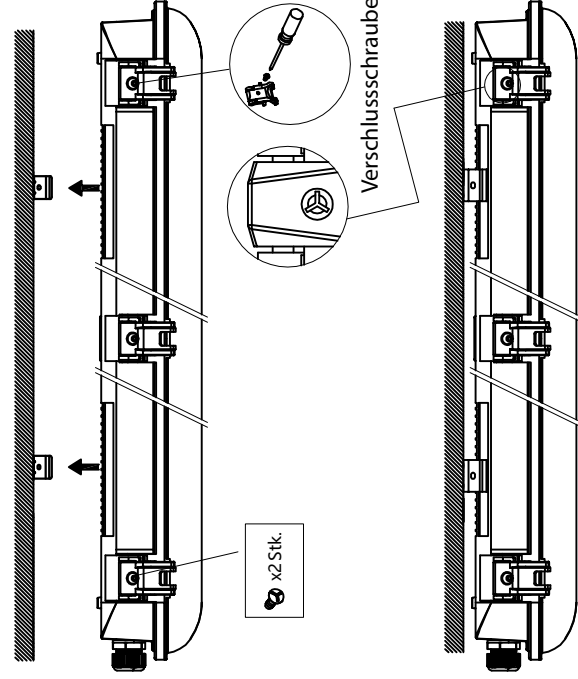

1. Die elektrische Installation sollte nur von einem zugelassenen Elektriker durchgeführt werden.
2. Trennen Sie die Leuchte von der Stromversorgung und warten Sie, bis die Leuchte abgekühlt ist, bevor Sie den Treiber austauschen.

3. Öffnen Sie die Lampe niemals, während sie eingeschaltet ist.

4. Bei einer Fehlfunktion muss die Leuchte sofort vom Stromnetz getrennt werden. Versuchen Sie nicht, die Leuchten selbst zu reparieren. Die Reparatur sollte nur von einer befugten Fachkraft durchgeführt werden.

Max. Anzahl von Leuchten bei Anschluss an einen Leitungsschutzschalter:

B10A - 19 Stk.	C10A - 31 Stk.
B13A - 25 Stk.	C13A - 41 Stk.
B16A - 31 Stk.	C16A - 52 Stk.
B20A - 38 Stk.	C20A - 64 Stk.

Einschaltstrom:

I_{peak} 28, 2A bei 134 μ s T width

G Stromversorgung einschalten!

